

MATRIX 3527-RO

PROJECT PROJET
SPEC TYPE
NOTES

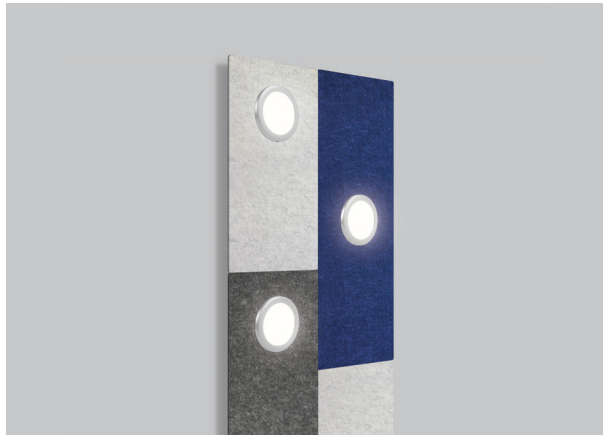

FINISH FINI

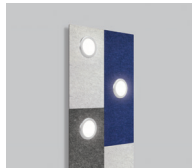

CCF

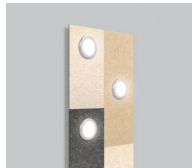

WCF

FAMILY FAMILLE

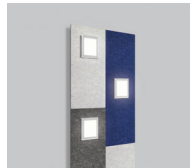

3527-SQ

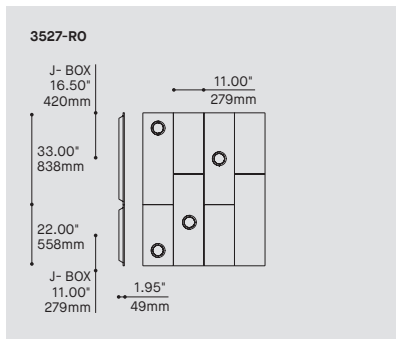

ORDERING SPECIFICATION SPÉCIFICATION DE COMMANDE

CODE

MODEL MODÈLE	3527-RO	3527-RO
3527-RO	MATRIX ROUND * INCLUDES 4 X SHORT ACOUSTIC PANELS WITH 2 CONNECTION POINTS AND 4 X LONG ACOUSTIC PANELS WITH 3 CONNECTION POINTS	
LIGHT SOURCE SOURCE LUMINEUSE		
4XOLED.3	4 OLED	
8XOLED.3	8 OLED	
12XOLED.3	12 OLED	
COLOR TEMPERATURE TEMPÉRATURE DE COULEUR		
30	3000K	
40	4000K	
COLOR RENDERING INDEX (CRI) INDICE DE RENDU DE COULEUR (IRC)		90
90	90+ CRI	
VOLTAGE VOLTAGE		
120V	120 VOLT	
277V	277 VOLT	
DIMMING OPTION OPTION DE GRADATION		DV
DV	0-10V DIMMING (120V-277V) LED DIMMING DRIVER IS STANDARD IN THIS PRODUCT	
MODULE FINISH FINI MODULE		SAB
SAB	SANDBLASTED LACQUERED	
SURFACE FINISH FINI SURFACE		
CCF	COLD COLOURS FELT (SILVER GRAY, NAVY BLUE, CHARCOAL) NAVY BLUE (2 X LONG, 1 X SHORT) – BEIGE (2 X LONG, 1 X SHORT) – CHARCOAL (1 X LONG, 1 X SHORT)	
WCF	WARM COLOURS FELT (BEIGE, LIGHT BEIGE, CHARCOAL) LIGHT BEIGE (1 X LONG, 2 X SHORT) – SILVER GRAY (1 X LONG, 2 X SHORT) – CHARCOAL (1 X LONG, 1 X SHORT)	

PRODUCT CHARACTERISTICS CARACTÉRISTIQUES DU PRODUIT



- DESIGN:** An impressive example of modularity and flexibility, this sound absorbing mural system allows the creation of a colorful mosaic, punctuated with OLED light sources. The luminous modules are movable and can be playfully rearranged on the spot with the use of its simple and intuitive magnetic connection.
- INSTALLATION:** The initial installation of the housing boxes allows the electrical connections to be easily made throughout the system. The acoustic panels are secured with a non-visible screw. The light modules are quickly applied in the desired location.
- LIGHT SOURCE:** Minimalist mobile state-of-the-art OLED modules, fitted with an incredibly thin and perfectly diffuse OLED light source. The integrated 0-10V system allows all light sources to be dimmed simultaneously.
- STRUCTURE:** Laser cut sheet steel framing finished in a black architectural grade fine texture finish, covered with thick acoustical polyester felt panels offered in cold and warm colour group options. Precisely milled anodized aluminum light module casing.
- SOUND ABSORPTION:** Acoustic felt panels made from recycled PET bottles with an NRC of 0.75 ASTM C423. Sound absorbing material is fire rated equivalent ASTM E-84 Class A / CAN ULC S102 and is fully recyclable. Low VOC, no formaldehyde, non-irritable, odorless, stable.
- CERTIFIED:** c-CSA-us
- CONCEPTION:** Un exemple impressionnant de modularité et de flexibilité, ce système mural acoustique permet la création de mosaïques colorées ponctuées de sources lumineuses OLED. Les modules lumineux sont amovibles et peuvent facilement être relocalisés sur la surface du système à l'aide d'un système de connexion magnétique simple et intuitif.
- INSTALLATION:** L'installation initiale des boîtiers muraux permet d'aisément compléter les connexions électriques supportées par ceux-ci. Les panneaux acoustiques se fixent avec une vis cachée. Les modules lumineux sont appliqués rapidement selon le motif désiré.
- SOURCE LUMINEUSE:** Modules lumineux amovibles et minimalistes, munis d'une source haut de gamme OLED incroyablement mince et parfaitement diffuse. Le système de gradation 0-10V intégré permet de varier l'intensité lumineuse de tous les modules simultanément.
- STRUCTURE:** Boîtier en feuille d'acier découpé au laser, fini avec une peinture noire finement texturée de grade architectural. Panneau de feutre acoustique en polyester offert en ensembles de couleurs chaudes ou couleurs froides. Modules lumineux en aluminium usiné avec précision, puis anodisé.
- ACOUSTIQUE:** Panneau de feutre produit de bouteilles de PET recyclées avec un CRB de 0.75 ASTM C423. Les matériaux acoustiques sont classés résistance feu équivalent: équivalent ASTM E-84 Class A / CAN ULC S102 et sont pleinement recyclables. Composés organiques volatils: bas COV, pas de formaldéhyde, inodore, non irritabile, stable.
- CERTIFIÉ:** c-CSA-us

MATRIX 3527-XX

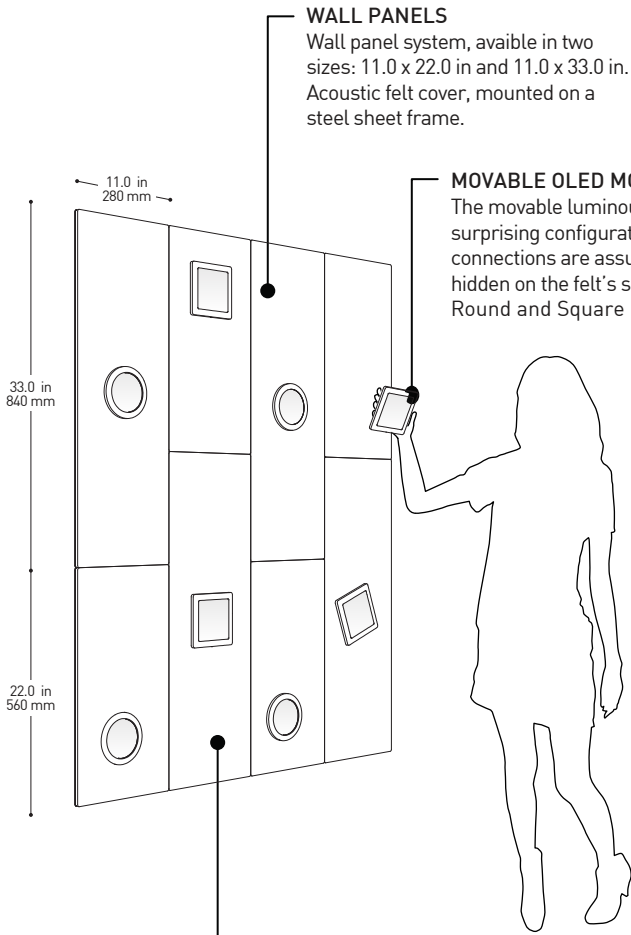

WALL PANELS

Wall panel system, available in two sizes: 11.0 x 22.0 in and 11.0 x 33.0 in. Acoustic felt cover, mounted on a steel sheet frame.

MOVABLE OLED MODULE

The movable luminous modules allows a surprising configuration flexibility. The electrical connections are assured by discreet contact points hidden on the felt's surface. Round and Square modules sold separately

AN INFINITE NUMBER OF COMBINATIONS

The modular panel system can be arranged according to you desires. System sold in a combination of warm colours (Beige, Light Beige, Charcoal) or cold colours (Navy Blue, Silver Grey, Charcoal).

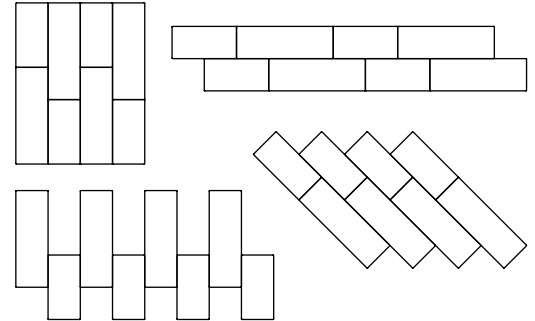

22.0 in
560 mm

OLED SOURCE

Perfectly diffuse, even and glare free light surface. 3000K et 4000K options.

MINIMALIST CASING

Anodized aluminum, perfectly framing and protecting the OLED source.

INTUITIVE CONNECTION SYSTEM

Circular connected surfaces including a powerful central magnet. Allows a temporary installation of the module on the systems, which can quickly relocated at will.

ANTI-THEFT SYSTEM

The amovable backplate allows the module to be fixed permanently on the Matrix's surface in order to discourage malicious intentions.

5.31 in
135 mm



RECYCLED PANELS

Custom made polyester felt panels. The felt is made from recycled plastique bottles (PET) and can itself be recycled.



PRODUCT SPECIFICATION

3527-SQ

3527-RO

PERFORMANCE

SYSTEM WATTAGE	5.4W	4.5W
DELIVERED LUMENS (4000K)	153LM	154LM
EFFICACY	28LM/W	34.5LM/W

OTHER INFORMATION

MODULE WEIGHT	384G	251G
PANEL WEIGHT (LARGE / SMALL)	5013G / 3361G	5013G / 3361G
MAXIMUM MODULES ON SYSTEM	15 MODULES	15 MODULES

EFFICACY MULTIPLIERS

CRI	CCT	FACTOR
80+	4000K	N/A
80+	3500K	N/A
80+	3000K	N/A
80+	2700K	N/A
90+	4000K	1.00
90+	3500K	N/A
90+	3000K	0.83
90+	2700K	N/A

LIGHT DISTRIBUTION

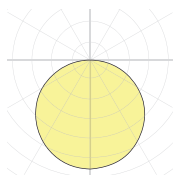

3527-XX



Visit our website for warranty terms and conditions.



TECHNICAL DATA

PANNEAUX MURAUX
Système de panneaux muraux offerts en deux tailles: 11.0 x 22.0 po et 11.0 x 33.0 po. Panneaux de feutre acoustique, monté sur châssis en acier.

MODULE OLED AMOVIBLES
Les modules lumineux amovibles permettent une surprenante flexibilité de configuration. La connexion électrique est assurée par un système de points de contact discrètement dissimulés dans le feutre. Modules Ronds et Carrés vendus séparément.

PANNEAUX RECYCLÉS
Panneaux de polyester découpés sur mesure faits de bouteilles de plastique recyclées (PET). Les panneaux sont recyclables.

UNE INFINITÉ DE COMBINAISONS
Système de panneaux muraux modulaires pouvant être agencé selon vos désirs. Système vendu par ensemble de couleurs chaudes (Beige, Beige Pâte, Charcoal) ou froides (Bleu Marine, Gris Argenté, Charcoal).

SOURCE OLED
Surface lumineuse diffuse et uniforme, sans aucun éblouissement. Options de 3000K et 4000K.

BOÎTIER MINIMALISTE
Structure en aluminium anodisé épousant le contour du OLED. Aussi mince que 8.5 mm (0.33").

SYSTÈME DE CONNEXION INTUITIF
Surfaces connectées sur 360° munis d'un puissant aimant central. Permet une installation éphémère sur le système pouvant ainsi être réaménagé au désir.

SYSTÈME ANTI-VOL
La plaque d'assemblage amovible permet de fixer les modules de manière permanente afin de décourager les mauvaises intentions.



SPÉCIFICATION PRODUIT	3527-SQ	3527-RO
PERFORMANCE		
PUISSANCE TOTALE	5.4W	4.5W
LUMENS RÉELS (4000K)	153LM	154LM
EFFICACITÉ	28LM/W	34LM/W
AUTRES INFORMATION		
POIDS PAR MODULE	384G	251G
POIDS PAR PANNEAUX	5013G / 3361G	5013G / 3361G
MAXIMUM DE MODULE PAR DRIVER	15 MODULES	15 MODULES

FACTEUR D'EFFICACITÉ	IRC	CCT	FACTEUR
	80+	4000K	N/A
	80+	3500K	N/A
	80+	3000K	N/A
	80+	2700K	N/A
	90+	4000K	1.00
	90+	3500K	N/A
	90+	3000K	0.83
	90+	2700K	N/A

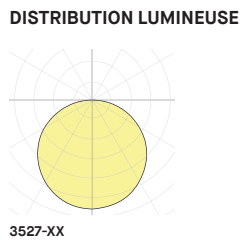

Visitez notre site Web pour les termes et conditions.