

# CELESTE 4010-CEL EXTRA HEAD ACCESSORY

PROJECT PROJÉT
SPEC TYPE
NOTES

## GLASS FINISH FINI VERRE



CLR

FRO

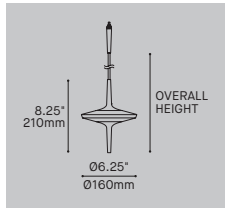

ORDERING SPECIFICATION	SPÉCIFICATION DE COMMANDE	CODE
<b>MODEL</b> MODÈLE		<b>4010-CEL</b>
<b>4010-CEL*</b>	CELESTE – EXTRA HEAD <small>*CELESTE – EXTRA HEAD IS AN ACCESSORY LIGHT MODULE USED WITH CELESTE SYSTEMS (SOLD SEPARATELY)</small>	
<b>LIGHT SOURCE</b> SOURCE LUMINEUSE		<b>LED</b>
<b>LED</b>	REGULAR OUTPUT	
<b>COLOR TEMPERATURE</b> TEMPÉRATURE DE COULEUR		
27	2700K	
30	3000K	
35	3500K	
40	4000K	
<b>COLOR RENDERING INDEX (CRI)</b> INDICE DE RENDU DE COULEUR (IRC)		<b>90</b>
90	90+ CRI	
<b>CABLE</b> CÂBLE		<b>C</b>
C	BLACK CABLE, CONNECTOR MOUNTED, NOT FIELD ADJUSTABLE	
<b>EXTENSION LENGTH</b> LONGUEUR D'EXTENSION		
**	CUSTOM EXTENSION LENGTH (PLEASE SPECIFY) <small>EXTENSION LENGTH MEASURED FROM BOTTOM OF PREVIOUS HEAD TO BOTTOM OF FIXTURE</small>	
<b>HEAD FINISH</b> FINI TÊTE		<b>BLKE</b>
BLKE	BLACK FINE TEXTURE	
<b>GLASS FINISH</b> FINI VERRE		
CLR	CLEAR GLASS	
FRO	FROSTED GLASS	

## PRODUCT CHARACTERISTICS CARACTÉRISTIQUES DU PRODUIT



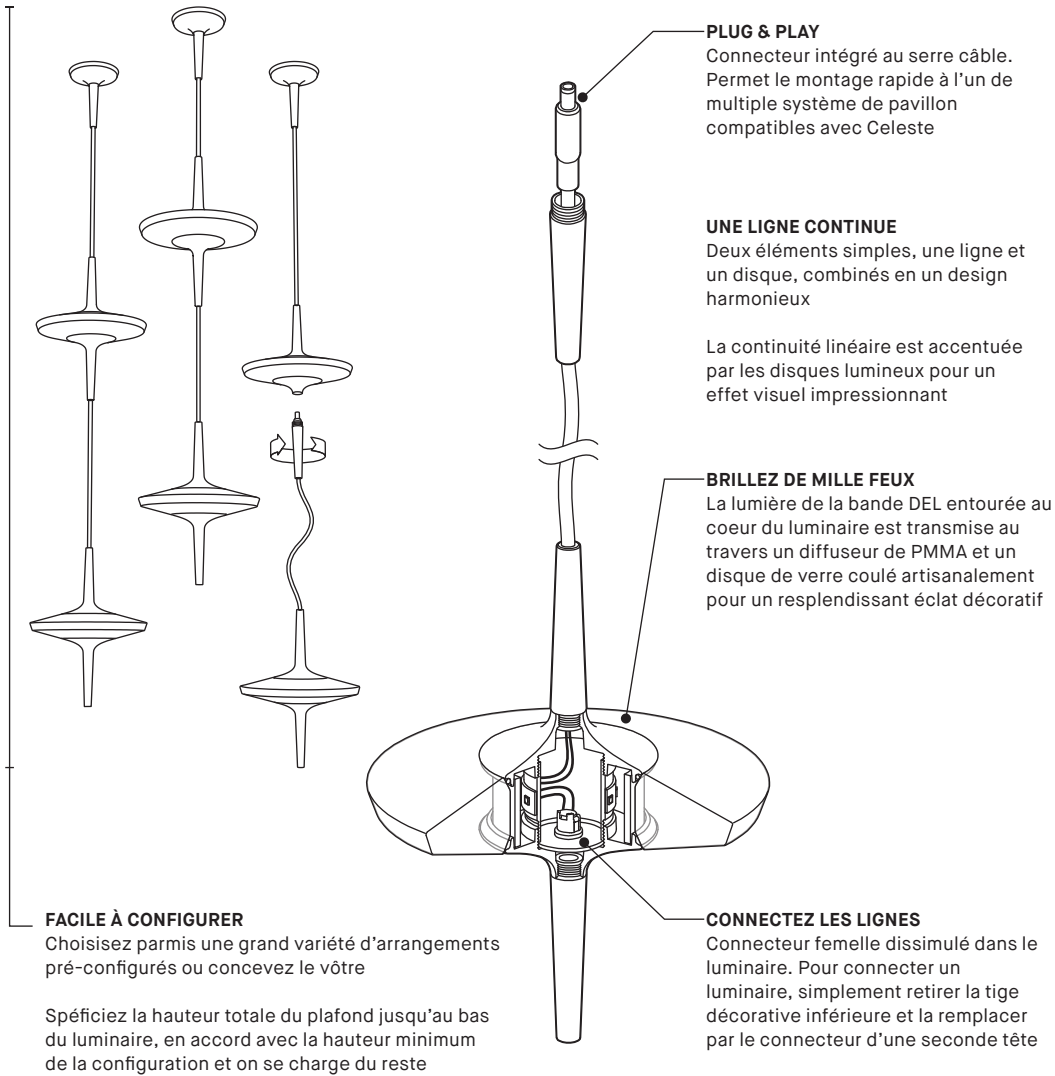

## SYSTÈMES CELESTE

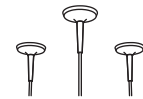

**DROPLET CELESTE 2447-CEL**  
Option avec boîtes de jonction éloignée  
Offert avec 1, 3, 5, ou 6 mini pavillons munis de connecteurs



**DROPLET CELESTE 2448-CEL**  
Montage sur boîte de jonction octogonale  
Offert avec 1 mini pavillon muni d'un connecteur et une plaque décorative couvrant la boîte de jonction

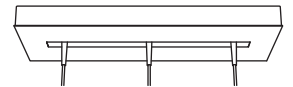

**ARRAY CELESTE 4425-CEL**  
Offert avec 3 ou 5 connecteurs

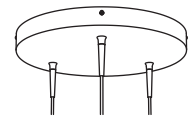

**DROP CELESTE 4427-CEL**  
Offert avec 3 ou 6 connecteurs



**CELESTE 4010-CEL**  
Accessoire tête lumineuse supplémentaire  
Requiert un système Celeste (vendu séparément)

### SPÉCIFICATION PRODUIT

### XXX-CEL-CLR

### XXX-CEL-FRO

PERFORMANCE		
PUISSANCE PAR TÊTE	3.5W	3.5W
LUMENS RÉELS PAR TÊTE (4000K)	200 LM	235LM
AUTRES INFORMATION		
POIDS PAR TÊTE	2.2LBS / 1KG	2.2LBS / 1KG
MAXIMUM DE TÊTES PAR CÂBLE	6 TÊTES	6 TÊTES
MAXIMUM DE TÊTES SUR LE SYSTÈME	20 TÊTES	20 TÊTES

### FACTEUR D'EFFICACITÉ

IRC	CCT	FACTEUR
80	4000K	N/A
80	3500K	N/A
80	3000K	N/A
80	2700K	N/A
90	4000K	1.00
90	3500K	0.95
90	3000K	0.90
90	2700K	0.87

### LIGHT DISTRIBUTION

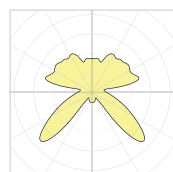

4010-CEL-CLR

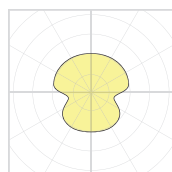

4010-CEL-FRO



Visitez notre site Web pour les termes et conditions.

# CELESTE

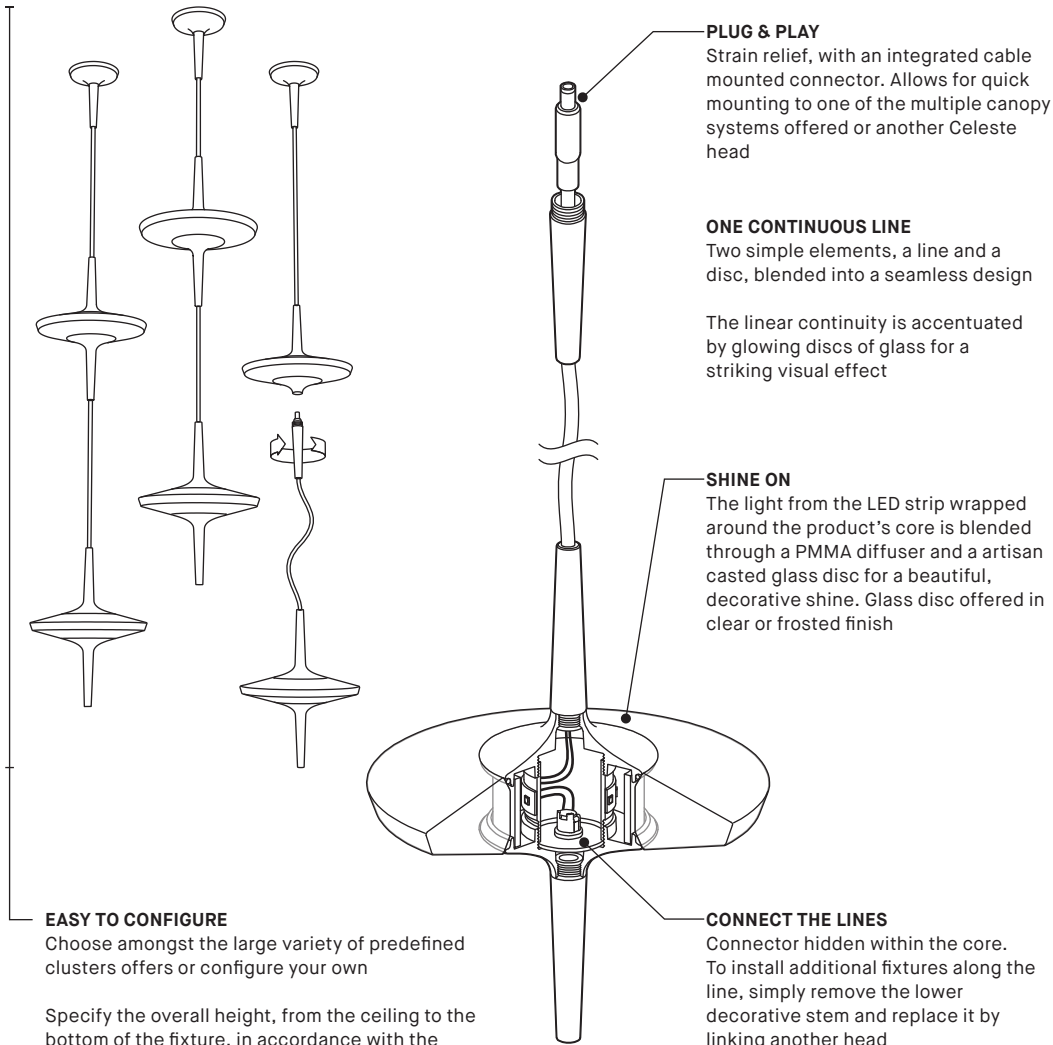

**EASY TO CONFIGURE**

Choose amongst the large variety of predefined clusters offers or configure your own

Specify the overall height, from the ceiling to the bottom of the fixture, in accordance with the configuration's minimum height and we'll take care of the rest

**PLUG & PLAY**

Strain relief, with an integrated cable mounted connector. Allows for quick mounting to one of the multiple canopy systems offered or another Celeste head

**ONE CONTINUOUS LINE**

Two simple elements, a line and a disc, blended into a seamless design

The linear continuity is accentuated by glowing discs of glass for a striking visual effect

**SHINE ON**

The light from the LED strip wrapped around the product's core is blended through a PMMA diffuser and a artisan casted glass disc for a beautiful, decorative shine. Glass disc offered in clear or frosted finish

**CONNECT THE LINES**

Connector hidden within the core. To install additional fixtures along the line, simply remove the lower decorative stem and replace it by linking another head

## CELESTE SYSTEMS

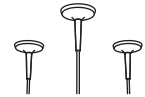

**DROPLET CELESTE 2447-CEL**

Remote junction box option  
Offered with 1, 3, 5, or 6 connector mounted mini canopies



**DROPLET CELESTE 2448-CEL**

Octagonal junction box mounting  
Offered with 1 connector mounted mini canopy and decorative plate covering the junction box

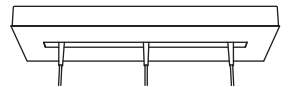

**ARRAY CELESTE 4425-CEL**

Offered with 3 or 5 connectors

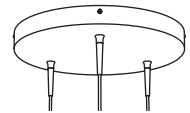

**DROP CELESTE 4427-CEL**

Offered with 3 or 6 connectors



**CELESTE 4010-CEL**

Extra head accessory light source  
Requires a Celeste system (sold separately)

**PRODUCT SPECIFICATION**      **XXX-CEL-CLR**      **XXX-CEL-FRO**

PERFORMANCE		
WATTAGE PER HEAD	3.5W	3.5W
DELIVERED LUMENS PER HEAD (4000K)	200 LM	235LM
OTHER INFORMATION		
LUMINAIRE'S WEIGHT	2.2LBS / 1KG	2.2LBS / 1KG
MAXIMUM HEADS PER CABLE	6 HEADS	6 HEADS
MAXIMUM HEADS ON SYSTEM	20 HEADS	20 HEADS

**EFFICACY MULTIPLIERS**

CRI	CCT	FACTOR
80	4000K	N/A
80	3500K	N/A
80	3000K	N/A
80	2700K	N/A
90	4000K	1.00
90	3500K	0.95
90	3000K	0.90
90	2700K	0.87

**LIGHT DISTRIBUTION**

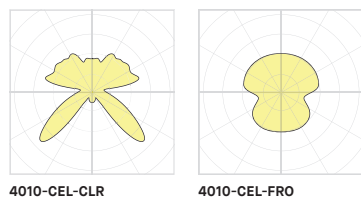

4010-CEL-CLR

4010-CEL-FRO



Visit our website for warranty terms and conditions.



## TECHNICAL DATA