

# ELROY 4765-NPL

PROJECT PROJET

SPEC TYPE

NOTES



FAMILY FAMILLE



4765-NPL

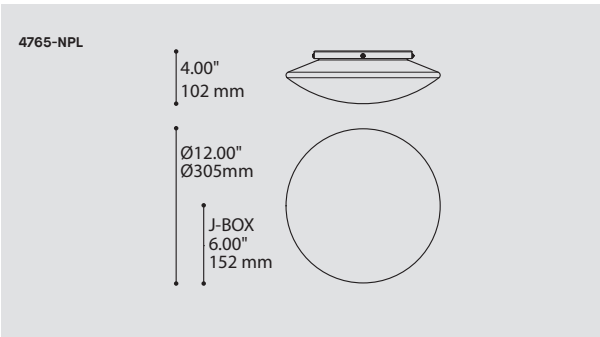

## ORDERING SPECIFICATION SPÉCIFICATION DE COMMANDE

CODE

MODEL MODÈLE

4765-NPL

4765-NPL ELROY

LIGHT SOURCE SOURCE LUMINEUSE

(WATTAGE, LAMP TYPE, OTHER INFO)

LED.7 7W, LED

LED.14 14W, LED

COLOR TEMPERATURE TEMPÉRATURE DE COULEUR

30 3000K

35 3500K

40 4000K

VOLTAGE VOLTAGE

120V 120 VOLT

277V\* 277 VOLT

\*NOT AVAILABLE FOR LED 7W

DIMMING OPTION OPTION DE GRADATION

DIMMING OPTION IS AVAILABLE WITH 14W ONLY

DV 0-10V DIMMING (120-277V)

DP PHASE DIMMING (120V ONLY)

LED DIMMING DRIVER IS STANDARD FOR 14W, PLEASE SPECIFY YOUR DIMMING TYPE.

DIFFUSER FINISH FINI DIFFUSEUR

WH

WH WHITE

## PRODUCT CHARACTERISTICS CARACTÉRISTIQUES DU PRODUIT



### DESIGN:

Elegant and simple design, this ceiling fixture is certified for wet location applications.

### LIGHT SOURCE:

7W or 14W LED. Dimming available.

### DIFFUSER:

Translucent white rotomolded MDPE. Beautiful yet extremely tough and graffiti resistant.

### STRUCTURE:

Stamped steel structure with a highly reflective super-durable matte white powder coat finish. Silicone gasket for weatherproof installation.

### CERTIFIED:

CSA Listed to US and Canadian safety standards; 25°C ambient and wet-locations. IP65 rated

### CONCEPTION:

Plafonnier élégant, simple et approprié pour les endroits mouillés.

### SOURCE LUMINEUSE:

DEL 7W et 14W. Gradation offerte.

### DIFFUSEUR:

Blanc translucide, en MDPE rotomoulé. Magnifique, tout en étant très robuste et résistant aux graffitis.

### STRUCTURE:

Structure d'acier embouti avec fini blanc très réfléchissant. Joint d'étanchéité en silicone.

### CERTIFIÉ:

Homologué CSA aux standards UL Canada et É.-U. - Température ambiante 25°C et emplacements mouillés. Conforme à la norme IP65

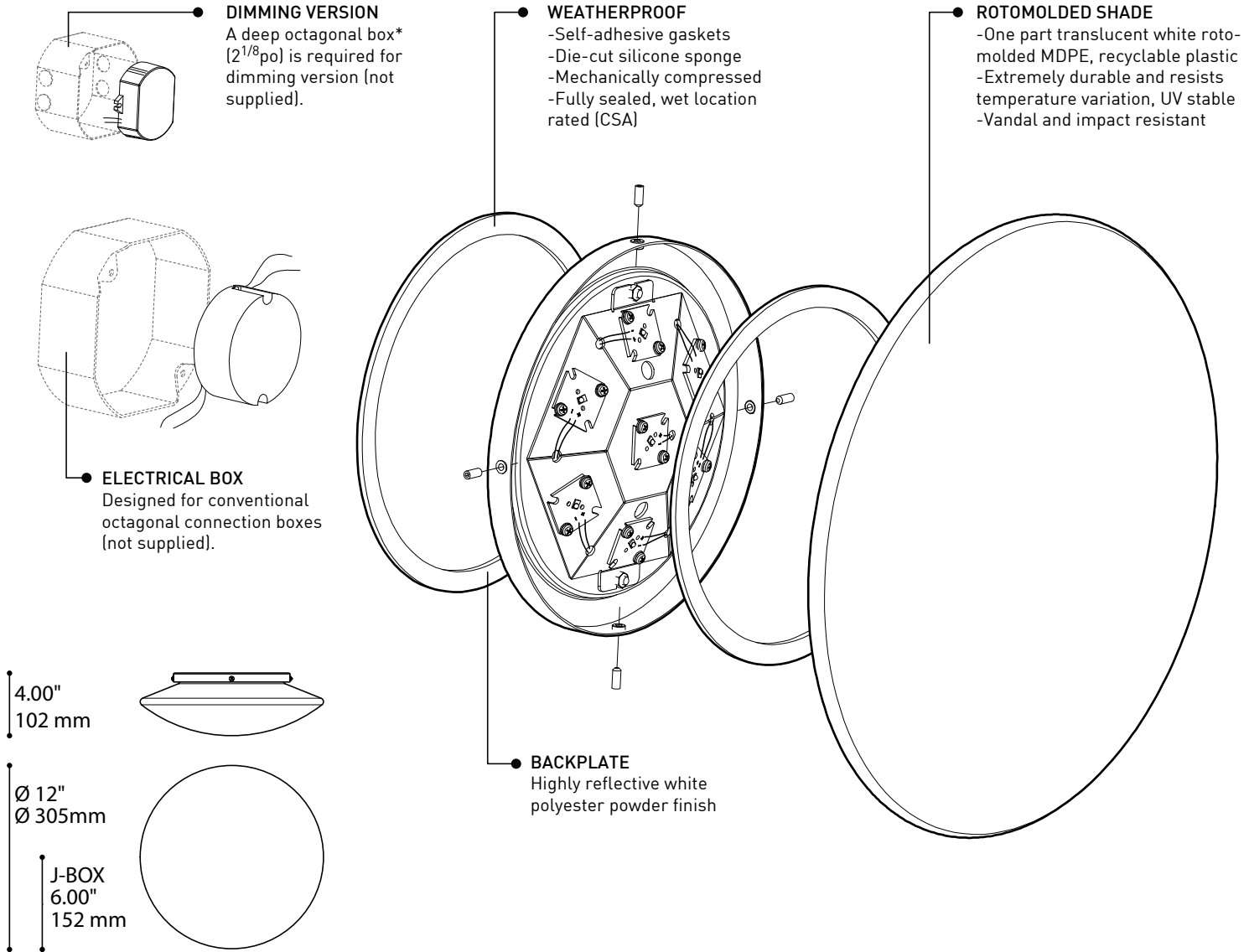

## SPECIFICATIONS

LIGHT SOURCE  
MODULE  
DELIVERED LUMENS  
CRI  
CCT  
VOLTAGE  
DRIVER  
DIMMING  
LM-79  
GASKET  
STRUCTURE  
HEAT MANAGEMENT  
WARRANTY

### 7W LED

7x1W High Power LED - System Wattage 9W Total  
UL Recognized  
560 lm  
80 CRI  
3-step MacAdam Ellipse binning  
120V  
Constant Current driver 350mA, UL Recognized  
N / A  
In process  
Die-cut self-adhesive silicone gasket (minimum 3,2mm thickness)  
Steel with white reflective paint  
Heatsink fully integrated with light engine  
5 years

### 14W LED

7x2W High Power LED - System Wattage 18W Total  
990 lm  
120V (DP) and 120-277V (DV)  
Constant Current driver 700mA, UL Recognized  
Phase Dimming (DP) and 0-10V Dimming (DV)  
Available

\*RECOMMENDED IBERVILLE MODELS : BC 54171-K, BC 54171-L, BC 54171-LA

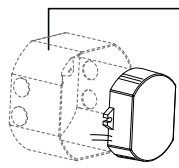

● **VERSION GRADATION**  
Une boîte octogonale profonde\* (2<sup>1/8</sup>po) est requise pour la version gradation (non-fournie).

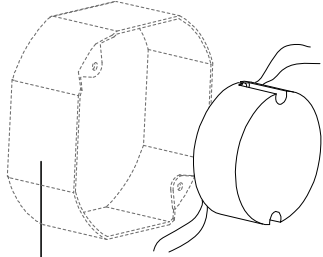

● **BOITE ELECTRIQUE**  
Conçu pour les boîtes de connexion octogonales conventionnelles (non-fournie).

4.00"  
102 mm

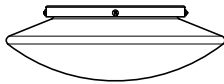

Ø 12"  
Ø 305mm

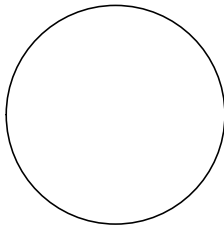

J-BOX  
6.00"  
152 mm

● **RÉSISTE AUX INTEMPÉRIES**  
- Joints d'étanchéité autocollants  
- Silicone éponge découpé à l'emporte-pièce  
- Compression mécanique  
- Scellage complet, convient aux endroits mouillés (CSA)

● **ABAT-JOUR ROTOMOULÉ**  
- Une seule pièce blanche et translucide en MDPE recyclable  
- Extrêmement durable et résistant aux variations de température, Stable aux rayons UV  
- Résistant aux impacts / vandalisme

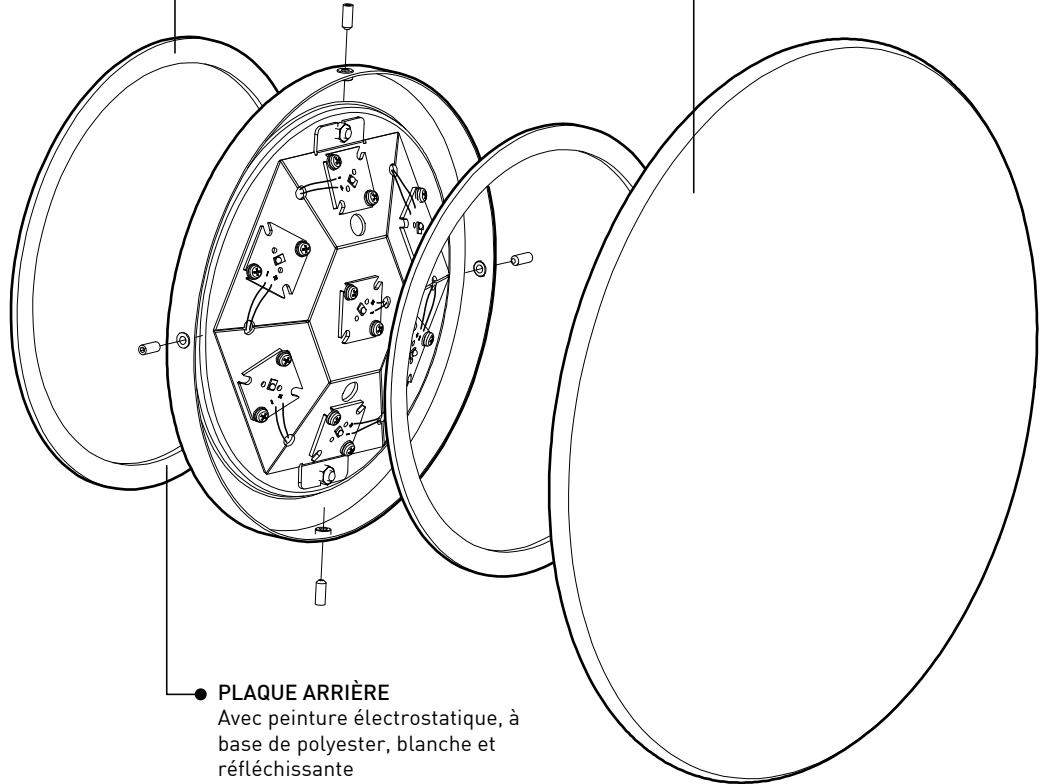

● **PLAQUE ARRIÈRE**  
Avec peinture électrostatique, à base de polyester, blanche et réfléchissante

## SPÉCIFICATIONS

### 7W DEL

### 14W DEL

SOURCE LUMINEUSE	7x1W DEL Haute puissance - Puissance totale de 9W	7x2W DEL Haute puissance - Puissance totale de 18W
MODULE	Module d'éclairage DEL reconnu par UL	
LUMENS RÉELS	560 lm	990 lm
CRI	80 CRI	
CCT	3-step MacAdam Ellipse binning	
VOLTAGE	120V	120V (DP) et 120-277V (DV)
PILOTE	Courant constant 350mA, Reconnu par UL	Courant constant 700mA, Reconnu par UL
GRADATION	N / A	Gradation DP "Phase Dimming" et DV "0-10V Dimming"
LM-79	En cours	Disponible
JOINTS D'ÉTANCHÉITÉ	Silicone éponge autocollant, découpé à l'emporte-pièce (épaisseur minimum 3,2mm)	
STRUCTURE	Acier avec peinture blanche réfléchissante	
GESTION DE LA CHALEUR	Radiateur d'Aluminium intégré au module d'éclairage	
GARANTIE	5 ans	

\*MODÈLES IBERVILLE RECOMMANDÉS : BC 54171-K, BC 54171-L, BC 54171-LA